

4-20mA zu DALI Konverter

24V Speisung
mit DALI PS 30mA

Datenblatt
Schnittstelle



Interface zur Umwandlung von
4-20mA Signalen in DALI Dimmwerte
24V Speisung
Integrierte DALI-Busversorgung

Art. Nr. 86468334-24-HS

4-20mA zu DALI Konverter 30mA - Schnittstelle

Überblick

- Kompaktes Schnittstellenmodul zur Umwandlung von 4-20mA Steuersignalen in DALI-Dimmwerte
- Integrierte Busversorgung für bis zu 10 Standard DALI-Lasten (30mA), Erweiterung für bis zu 64 Lasten mit DALI-Expander
- Der 4-20mA Stromwert wird Broadcast als Dimmwert an den DALI-Kreis ausgegeben
- Als Ereignistrigger wird eine Änderung des 4-20mA Eingangssignals >1% verwendet
- Das Modul wird mit 12-24V versorgt (z.B.: Power Supply 24V/300mA, Art.Nr. 24166012-24HS)
- Einfache Auswahl aus verschiedenen Dimm Charakteristiken durch setzen von Brücken
- Ein 4-20mA Leitungsbruch wird erkannt und entsprechend auch auf der Dali Seite ausgegeben.
- **Eine galvanische Trennung zwischen den am DALI-Ausgang (30mA) angeschlossenen EVGs und dem 4-20mA Eingang bzw. der 24V Versorgung kann durch Einfügen eines DALI-Expanders erreicht werden.**



Spezifikation, Kenndaten

Typ	4-20mA / DALI Converter
Artikelnummer	86468334-24-HS
Elektrische Daten:	
Versorgung	12V-24V, 35mA
Typ. Stromverbrauch	4mA + Strom für DALI Ausgang
Eingang 4-20mA	Bürde 100hm
Ausgang DALI	I _{max} 30mA
Funktion	Signalwandler, Auswahl der Dimm-Charakteristik durch Setzen von Jumper siehe Seite 4
Umgebungsbedingungen:	
Transport-/Lagertemperatur	-20°C ... 75°C
Betriebstemperatur Ta	-20°C ... 60°C
Rel. Luftfeuchte, nicht kondensierend	15% ... 90%
Mechanische Daten:	
Montage / Gehäuseform	Hutschiene
Abmessungen (L x B x H)	98mm x 18mm x 56 mm

Schutzklasse	II bei bestimmungsgemäßer Montage
Schutzart Gehäuse	IP40
Schutzart Klemmen	IP20
Querschnitt Anschlussdrähte	0.5-2.5 mm ²
Anschlusstyp	Schraubklemmen
Klemme lösen	Schraube öffnen

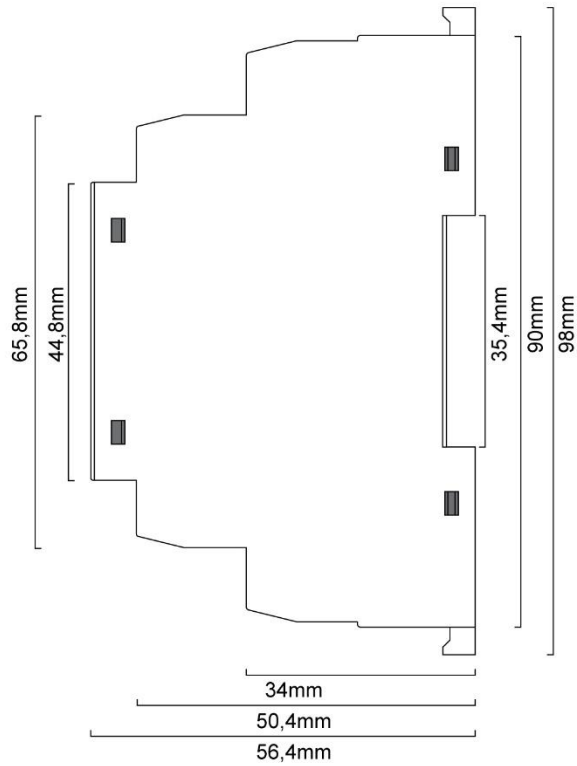

Geometrie

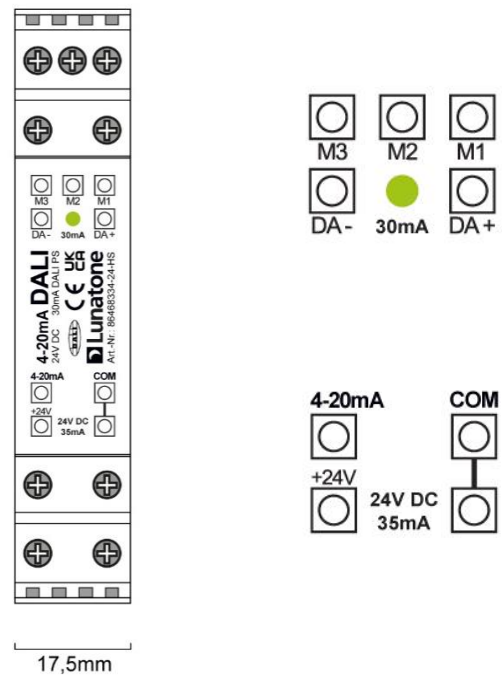

Anschlussplan

Anwendungsbeispiel

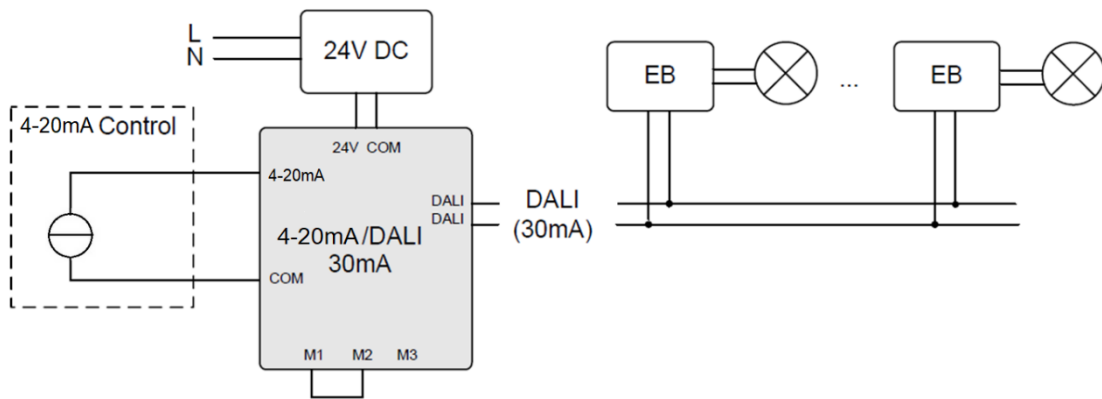

Typ. Anwendung Dali Steuerung mit 4-20mA Eingang

4-20mA / DALI Umwandlung

Der Light Level entspricht der Ausgangsleistung einer am Konverter angeschlossenen DALI-Last (entsprechend IEC62386-102).

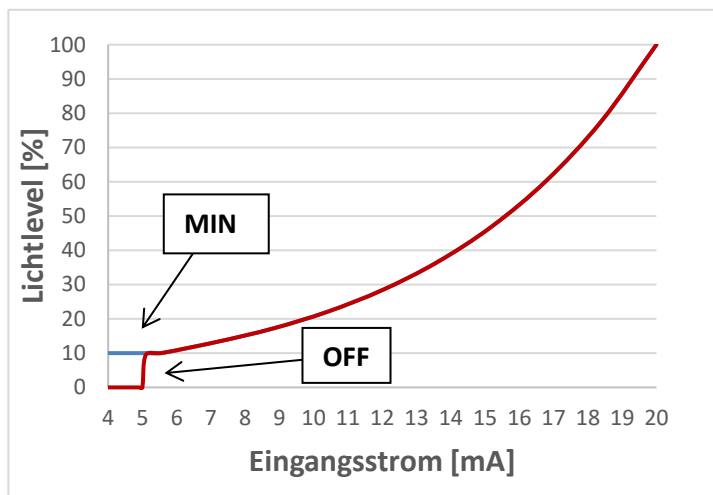

Umwandlungscharakteristik:

Der Eingangsbereich von 4-20mA wird auf den Dimmbereich der angeschlossenen DALI-Lasten abgebildet.

Er wird je nach Konfiguration auf 1%-100% oder 10% -100% der Ausgangsleistung abgebildet.

Zur besseren Darstellung sind nur die Kennlinien mit 10% dargestellt.

MIN/OFF:

Das Verhalten unter 5mA kann gewählt werden: entweder schaltet das Gerät aus (OFF - rot) oder es sendet den Minimum Level (MIN - blau).

Auswahl der Umwandlungscharakteristik durch Setzen von Brücken an M1 ... M3

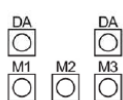

V1:
Dimmbereich: 1%-100%
unter 5mA: OFF
(äquivalent roter Kennlinie aber 1% Lichtlevel bei 5mA))

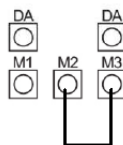

V2:
Dimmbereich: 10%-100%
unter 5mA: OFF
(rote Kennlinie)

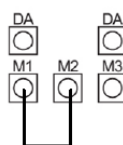

V3:
Dimmbereich: 1%-100%
unter 5mA: MIN (1%)
(äquivalent blauer Kennlinie aber 1% Lichtlevel bei 5mA)

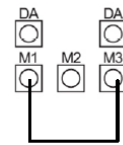

V4:
Dimmbereich: 10%-100%
unter 5mA: MIN (10%)
(blaue Kennlinie)

Anwendungsbeispiel: Erweiterung für bis zu 64 Lasten mit DALI-Expander

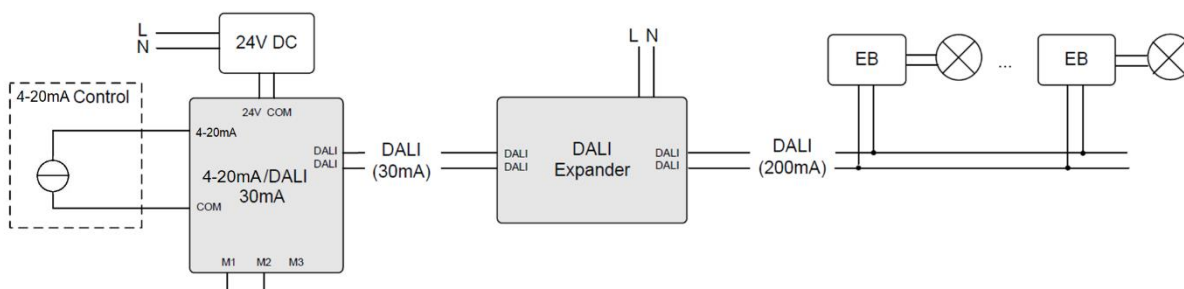

Steuerung von 64 DALI-Geräten mit einem 4-20mA zu DALI Konverter und einem DALI Expander (ArtNr: 89453847)

Sicherheitshinweis

Zwischen 24V und Steuereingang 4-20mA gibt es keine galvanische Trennung. Die eingesetzte 24V Versorgung muss eine sichere galvanische Trennung zur Netzspannung haben (Class2). Zwischen Steuerbus und DALI ist keine galvanische Trennung vorhanden, dies kann mit einem Dali Expander erreicht werden.

Notes UL

Il n'y a pas d'isolation électrique entre 24V, entrée de commande 0-10V et DALI.

L'alimentation 24 V utilisée doit avoir une isolation électrique (classe 2). Si une séparation entre le bus de commande et DALI est nécessaire, cela peut être réalisé avec un Lunatone DALI Expander.

Bestellinformation

Art.Nr. 86468334-24-HS: 4-20mA zu DALI Konverter, 24V Speisung, integrierte 30mA Busversorgung, konfigurierbare Umwandlungscharakteristik, Hutschiene

Zubehör:

Art. Nr.: 24166012-24HS, 24VDC/300mA Spannungsversorgung, Hutschiene, 1TE

Art.Nr.: 89453847, DALI Expander: DALI-Eingang 1 Adresse auf DALI Broadcast Ausgang, Busversorgung out 200mA, Sw&Dim Eingang

Weiterführende Informationen und Zubehör

DALI-Cockpit – kostenlose Konfigurationssoftware für DALI-Systeme

<https://www.lunatone.com/produkt/dali-cockpit/>

DALI-Produkte von Lunatone

<https://www.lunatone.com/>

Lunatone Datenblätter und Manuals

<https://www.lunatone.com/downloads-a-z/>

DALI-Expander

<https://www.lunatone.com/produkt/dali-expander/>



Kontakt

Technische Fragen: support@lunatone.com

Anfragen: sales@lunatone.com

www.lunatone.com

Disclaimer

Änderungen vorbehalten. Alle Angaben ohne Gewähr. Das Datenblatt bezieht sich auf den aktuellen Auslieferungszustand

Die Kompatibilität mit anderen Geräten ist vor der Installation zu prüfen.